

标准配置

- 铸铁换热器
- PTC 温度传感器
- 温度压力表
- 固定架
- 垫圈
- 中性线端板
- 温度开关
- 接线端子
- 电加热元件
- 喷漆钢外壳
- 控制板
- 指示灯
- 安全阀
- 接地线导块
- 交流接触器
- 保险丝和底座

可选配件

- 低水位开关
- 循环泵
- 板式换热器
- 温度控制器
- 室外传感器
- 集水器
- 流量开关
- 膨胀罐
- 区域控制器
- 区域阀
- 分水器
- 自动补水阀

性能特点

● 引进美国最先进的技术

它是住宅和商用办公楼使用的低温辐射采暖系统和标准循环供暖系统的理想选择

● 安全高效，整体舒适

可靠性能设计，结合电的使用方便性，循环供暖的舒适性。小型壁挂式电锅炉容易安装。无需烟囱，实际只要基板、散热器或者辐射采暖系统就可运行，便可享受现代化的循环供暖

● 可靠的铸铁换热器

采用高质量的整体单片式铸铁换热器，水沿着内部隔板通过每一个加热元件，提高了热传输。电壁挂炉可靠性高，使用寿命长，高达 20 年以上

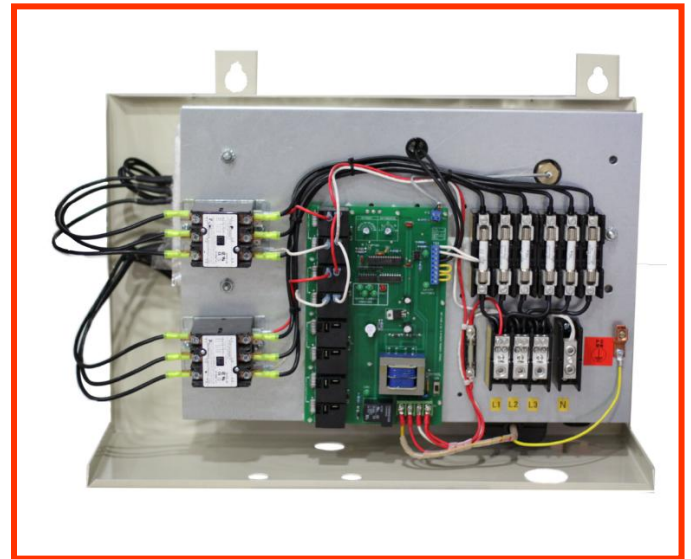

● 顺序控制器节约能源，舒适度最佳

交流接触器确保电壁挂炉在使用量逐渐增大时运行，使其热输出量和房间的热需求量相匹配

内部结构详图

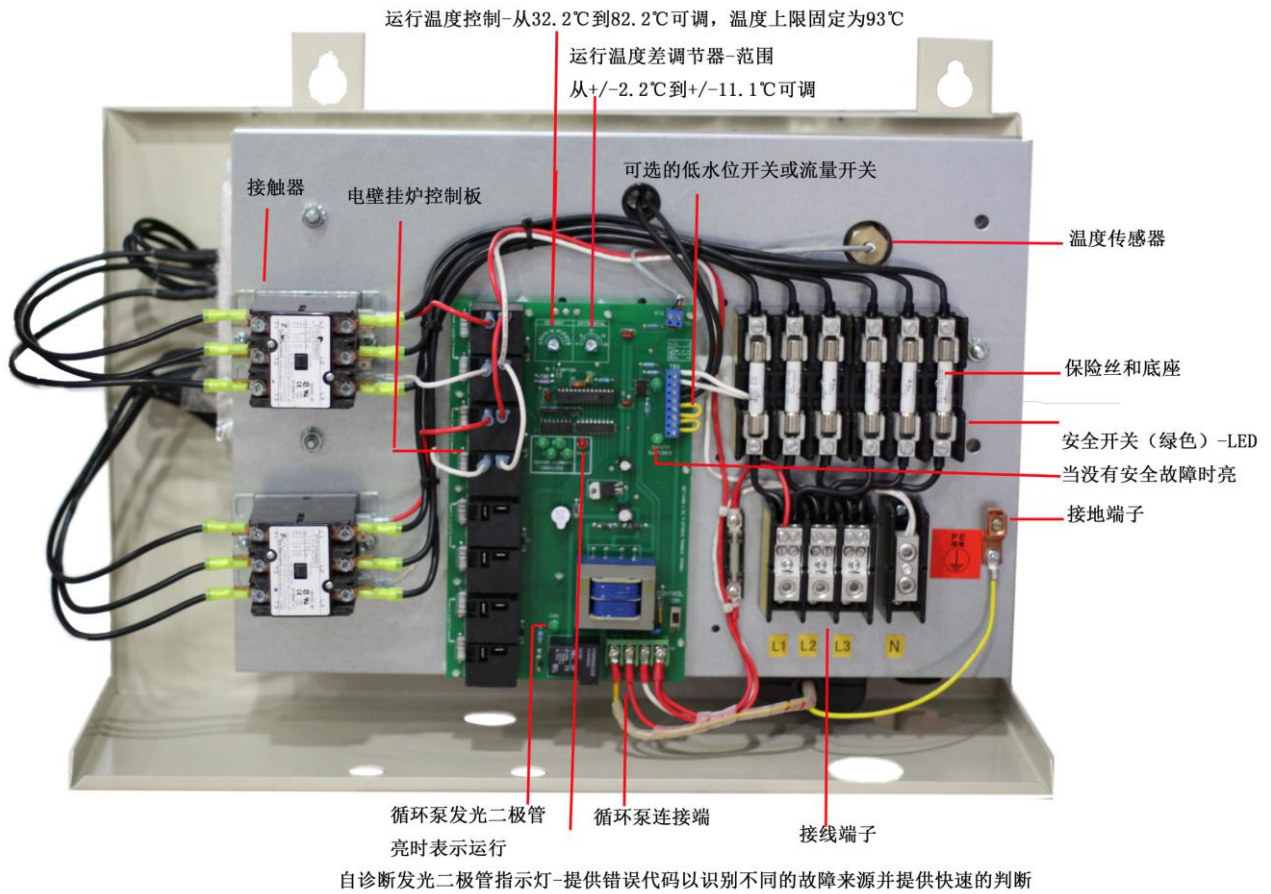

安装示意图

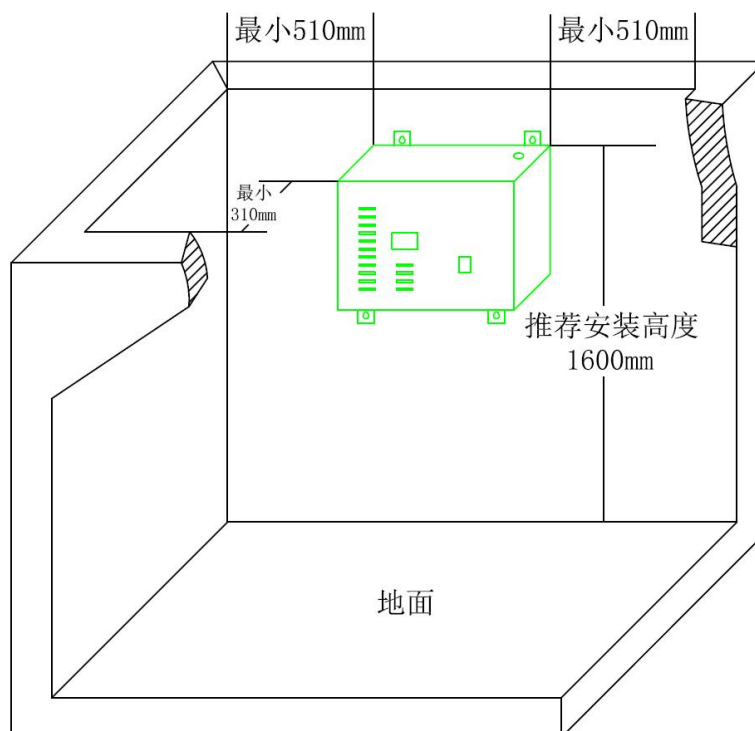

电壁挂炉性能参数

型号	输入功率 Kw	工作电压 (AC)	输出热量 kcal/h	发热管组	输出电流 (A)	发热管功率 Kw	推荐导线尺寸 (AWG)	横截面积 (mm ²)	采暖面积 (m ²)
HB2-4	4	220	3440	2	18.2	2	12	2.5	40-80
HB2-6	6	220	5160	2	27.3	3	10	4	60-120
HB2-8	8	220	6880	2	36.4	4	8	6	80-160
HB2-10	10	220	8600	2	45.5	5	8	6	110-200
HB2-12	12	220	10320	2	54.5	6	6	10	130-240
HB2-12	12	380	10320	2	18.6	6	12	2.5	130-240
HB2-15	15	380	12900	1	22.8	15	12	2.5	150-300
HB2-18	18	380	15480	1	27.3	18	10	4	180-360
HB2-30	30	380	25800	2	45.6	15	8	6	300-600
HB2-36	36	380	30960	2	55.0	18	6	10	360-720

外形尺寸: 600*220*400mm(长*宽*高)

常用公式

$K = \frac{GPH \text{ (加仑/小时)} \times \Delta T \text{ (}^\circ\text{F)}}{410} = \frac{LPH \text{ (升/小时)} \times \Delta T \text{ (}^\circ\text{C)}}{860}$ $KW = GPM \text{ (加仑/分钟)} \times \Delta T \text{ (}^\circ\text{F)} \times 0.146$ $10KW = 14Kg \text{ Steam/H} = 34,120 \text{ BTU/H (英制热量单位)}$ $1KW = 860kcal$ $BTU/H = KW \times 3412 \quad BTU/H = \Delta T \times 500 \times GPM$ $\text{Amps (3 phase)} = \frac{KW \times 1000}{\text{Volts} \times 1.732}$ $\text{Amps (1 phase)} = \frac{KW \times 1000}{\text{Volts}}$ $1m^3 = 1000L \quad 1in = 25.4mm$ $^\circ\text{C} = (\text{}^\circ\text{F} - 32) \times 5/9 \quad \text{}^\circ\text{F} = \text{}^\circ\text{C} \times 9/5 + 32$ $1psi = 6.895KPa = 0.0689476bar = 0.006895MPa$ $1MPa = 145psi$	<p>饱和蒸汽: 压力与温度的关系</p> <p>0MPa=0psi=100°C</p> <p>0.1MPa=14.5psi=120°C</p> <p>0.2MPa=29psi=134°C</p> <p>0.3MPa=43.5psi=144°C</p> <p>0.4MPa=58psi=152°C</p> <p>0.5MPa=72.5psi=159°C</p> <p>0.6MPa=87psi=165°C</p> <p>0.7MPa=101.5psi=170°C</p> <p>0.8MPa=116psi=175°C</p> <p>0.9MPa=130.5psi=180°C</p> <p>1.0MPa=145psi=184°C</p> <p>1.2MPa=174psi=192°C</p>
--	--

电壁挂炉系统示意图

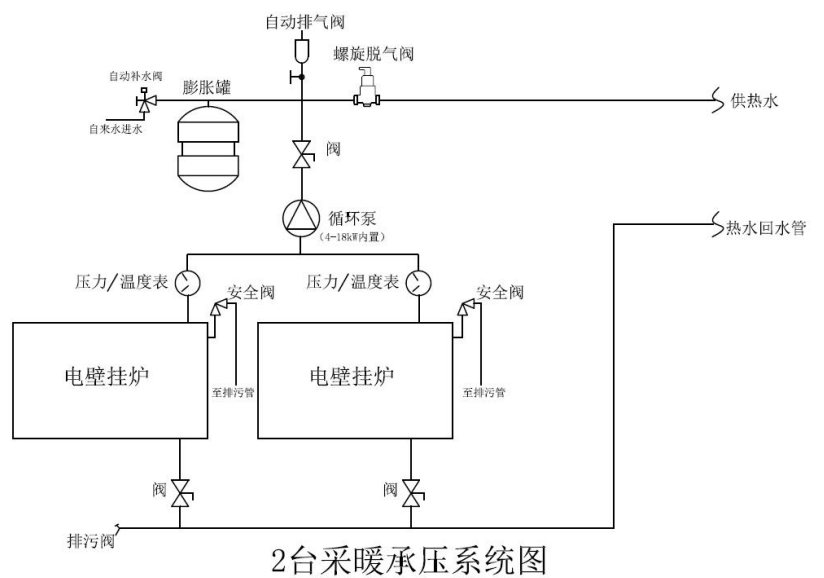
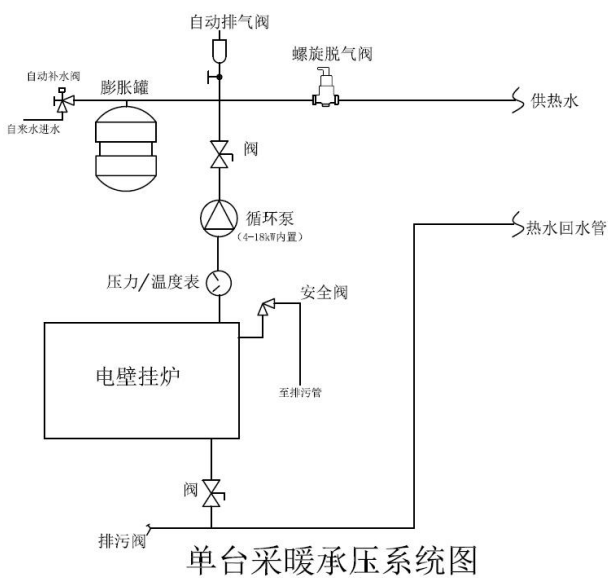
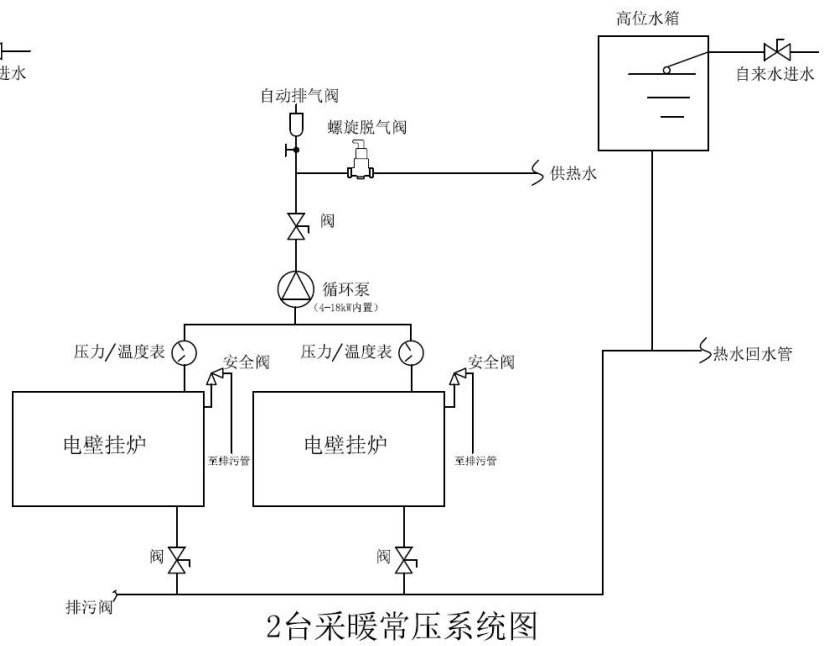
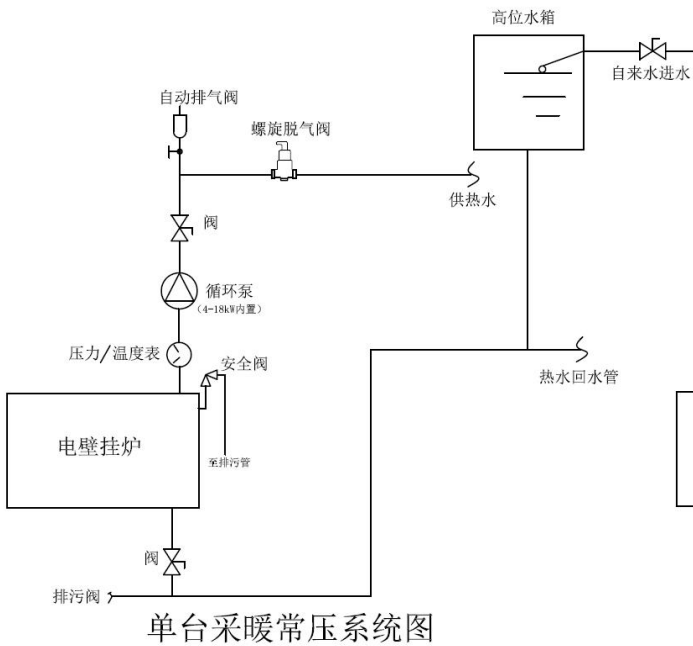

质量承诺

新波能公司承诺所有设备自出厂之日起，在正常使用维护下，内胆质保五年，配件质保一年。若出现质量问题，我司负责免费维修或更换。本承诺中不含因水质不符合要求而造成的损坏。

苏州市新波能电锅炉有限公司

Suzhou Newboneng Electric Boiler CO., LTD

电话：0512-68091325 68255485

传真：0512-68255486

网址：www.newboneng.com

邮箱：newbonene888@163.com

经销商：